

Beschreibung

Kompakter Antrieb zum Steuern und Regeln von Armaturen.
Mit voreingestelltem Schwenkwinkel von 90°.
Für Aufbau nach ISO5211/DIN3337.

Serienmäßig ausgestattet mit:

- Handnotbetätigung über Handrad
- 2 zusätzliche potentialfreie Endlagenschalter
- Dome Stellungsanzeige
- Frei konfigurierbares Nockensystem (max. 340°)
- Standard 2 Punkt-Steuerung, 3 Punkt-Regelung

Technische Daten

Losbrechdrehmoment: 90 Nm

Arbeitsdrehmoment: 85 Nm

Einschaltdauer [ED]: 75%

Schutzart: IP67

Temperaturbereich: -20 °C - 70 °C

Flanschbild: F05/F07

Aufnahme: ⌀ 14 mm, 17 mm (Standard)

○ 11x16,5 mm, 17x22,5 mm

Anschlussstecker: EN175301-803 Form A

Industriesteckverbinder Form C (9,4mm)

Gehäusematerial: Polyamid (PA6)

Endlagenschalter: SPST 5 A 125 V AC / 3 A 250 V AC

Gewicht: 3,0 kg



Spannungsvarianten

	230 V AC	110 V AC	110 V DC	48 V AC	48 V DC	24 V AC	24V DC	12 V AC	12 V DC
Stromaufnahme	0,42 A	0,28 A	0,20 A	0,53 A	0,37 A	0,83 A	0,66 A	1,70 A	1,25 A
Laufzeit (+10%) s/90°	35 s	26 s	20 s	30 s	24 s	36 s	32 s	31 s	31 s

Maßzeichnung

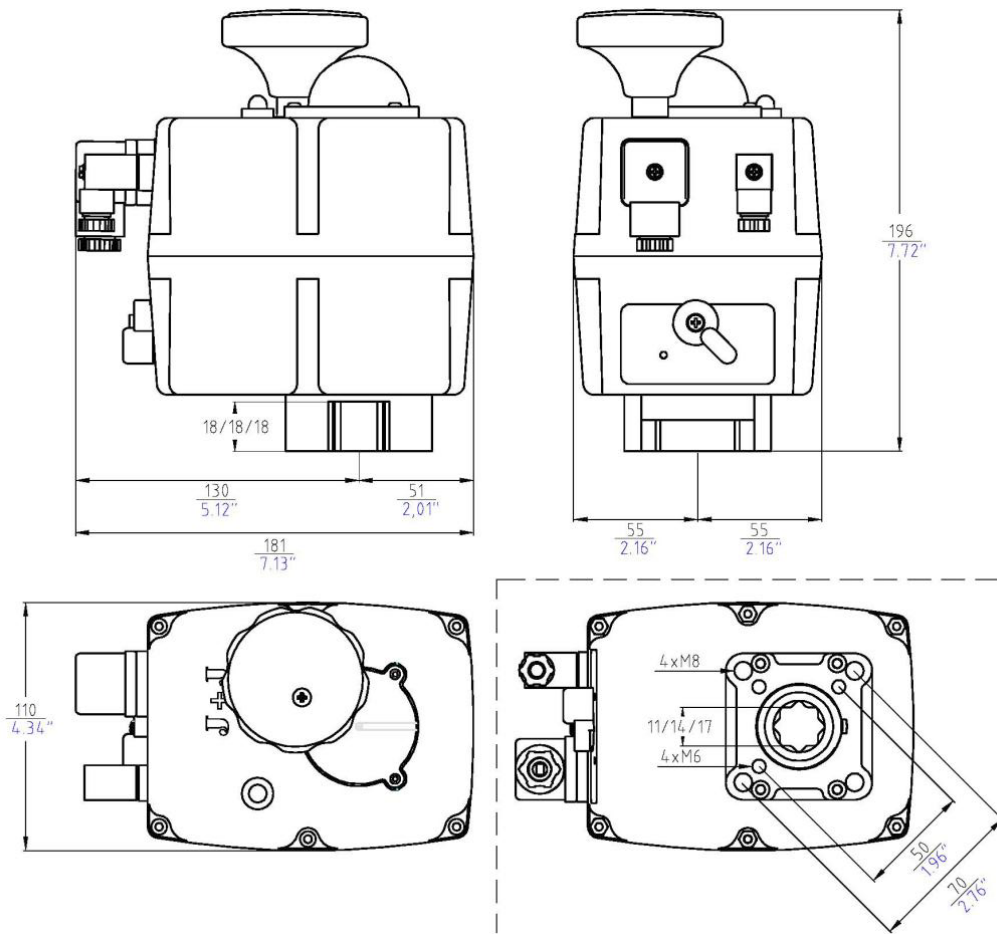

Schaltplan

